

平成22年9月2日

日本遊技機工業組合
理事長 市原 高明 殿

株式会社 サンセイアールアンドディ
代表取締役 梅村 義孝

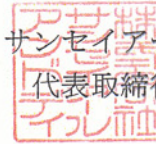

ぱちんこ遊技機における配線の挟み込みに関する対策のお願い

平素は格別のご指導ご高配を賜り、厚く御礼申し上げます。

さて、このたび弊社が販売いたしましたぱちんこ遊技機（別紙1（1）「販売済み機種一覧」参照）において、ぱちんこ営業所従業員がガラス枠を開閉する際に、配線を挟み込んだままガラス枠を閉じることにより、配線を損傷してしまう事例が発生しました。

この事例につきましては、ガラス枠の開閉時に配線の挟み込みを注意することで防ぐことができるため、先般全日遊連を通じて、ぱちんこ営業所に対して注意喚起を行うとともに、弊社社員が継続して点検を実施しています。

さらに弊社といたしましては、対策部品を作成し、当該遊技機に取り付けさせていただきたいと考えております（別紙2「配線挟み込み対策部品」及び別紙3「配線挟み込み対策部品取り付け説明書」参照）。

対策部品の取り付けは、ぱちんこ遊技機に既存のビスで共締めする方法であり、遊技機に新たな加工を加えるものではありません。

この対策はガラス枠開閉時の配線の挟み込みを防止するものであり、遊技機の性能に影響を及ぼすものではありません。

対象は、別紙1（1）のリストに掲げる既に販売した遊技機となりますが、今後販売する遊技機（別紙1（2）「販売予定機種一覧」参照）も同様の対策を施すものです。

対策部品の取付けにつきましては、株式会社サンセイアールアンドディ及び特約代行販売会社（別紙4「支店・営業所一覧」参照）が責任を持って施工いたします。また、実施にあたりましては、各都道府県公安委員会へ説明し、その指示に従い施工いたします。

なお、今後販売する遊技機についてもその安全性を確保するため、工場出荷から対策部品の装着をいたします。

つきましては、ご多忙の折とは存じますが、関係各機関へのお手配の程、よろしくお願い申し上げます。

別紙1 販売済み機種一覧、及び販売予定機種一覧

(1) 販売済み機種一覧

型式名	型式試験 番号	型式試験 結果交付日	販売台数
CR松方弘樹の名奉行金さんXX	9P090600	平成21年9月29日	40,479台
CR松方弘樹の名奉行金さんZZ	9P093000	平成21年10月6日	2,514台
CRパチクエネクストSWR	9P149100	平成22年1月21日	2,325台
CRAパチクエネクストPHW	0P001200	平成22年1月29日	5,049台
CR武神烈伝SS	0P002600	平成22年4月27日	33,105台
7月末販売台数合計			83,472台

(2) 販売予定機種一覧

型式名	型式試験番号	型式試験 結果交付日
CR武神烈伝SX	0P012600	平成22年4月27日
CRA牙狼～陰我消滅の日～XX	0P037300	平成22年6月11日
CR牙狼～陰我消滅の日～ZZ	0P037700	平成22年6月11日
CRファナティックバトルDK	0P050100	平成22年6月15日
CRファナティックバトルMK	0P058800	平成22年6月15日
CRファナティックバトルSK	0P061400	平成22年7月30日
CRファナティックバトルDKR	0P061800	平成22年6月25日
CRA孔雀王CA	0P065100	平成22年7月13日
CR孔雀王MA	0P067400	平成22年7月16日
CR孔雀王XX	0P085000	平成22年8月26日

別紙2 配線挟み込み対策部品

対策部品の名称	構成部品	対策部品の材質	備考
配線挟み込み対策部品	スライド部品	PC JIS K6719	遊技機に既存のビスで共締めする方法により、遊技機に固定します。
	ロックングワイヤーサドル	66ナイロン	スライド部品に取り付けます。 (型番 LWS-0711Z)
配線保護部品		PC JIS K6719	両面テープにより、ガラス枠に固定します。

配線挟み込み対策部品の写真

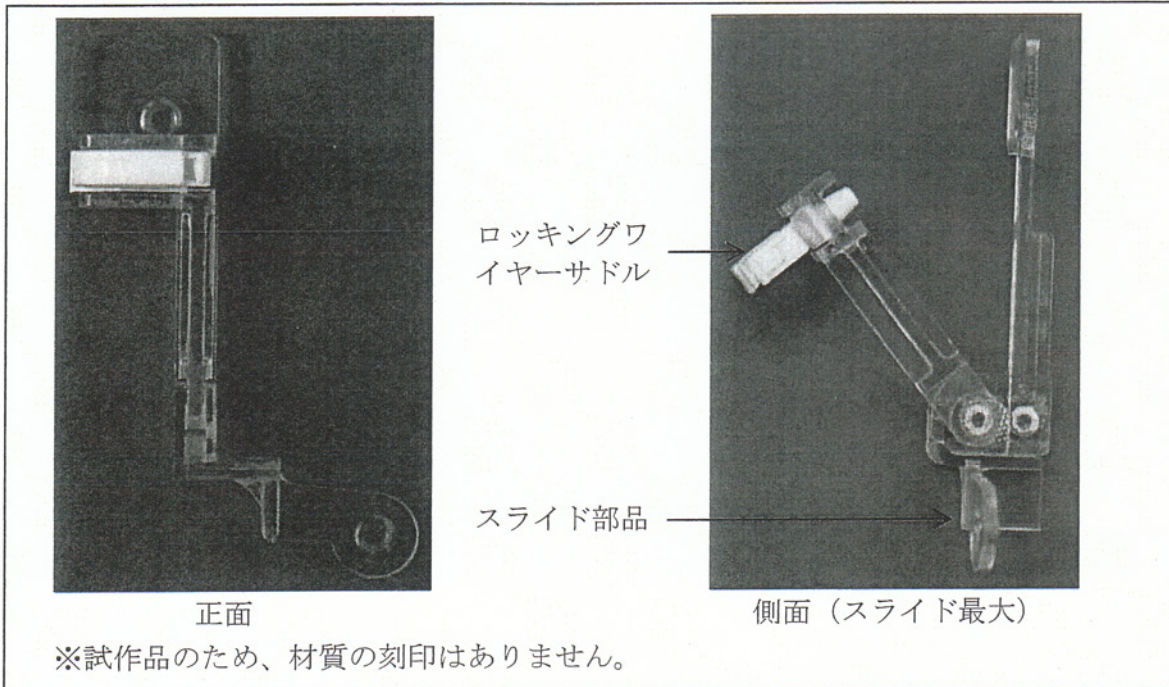

配線挟み込み対策部品の図面 (単位: mm)

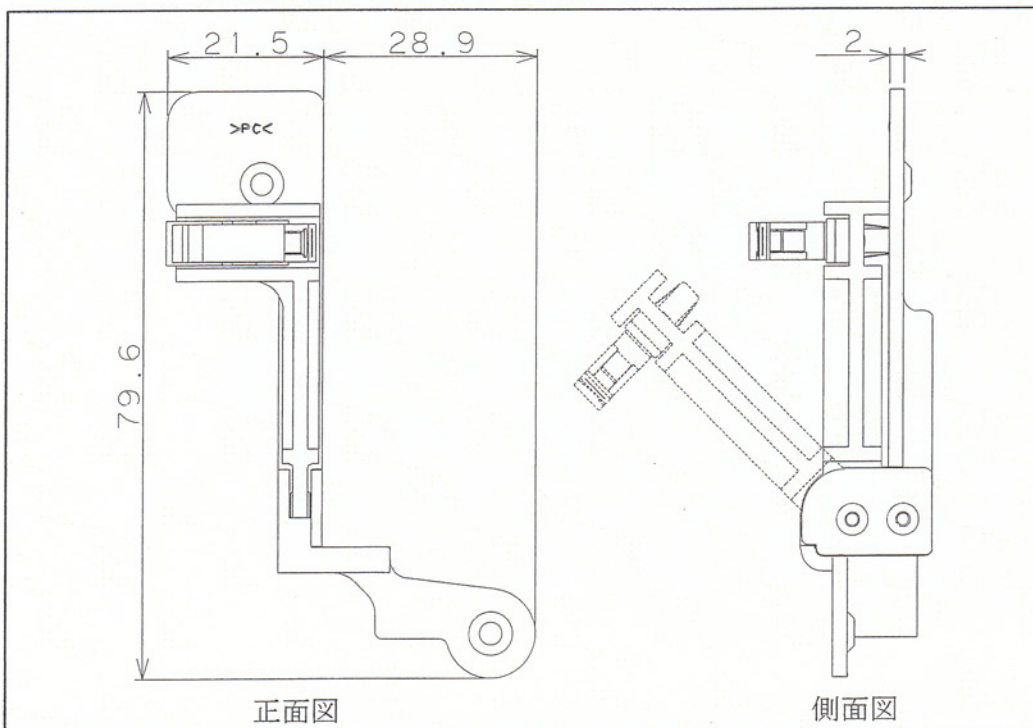

配線保護部品の写真

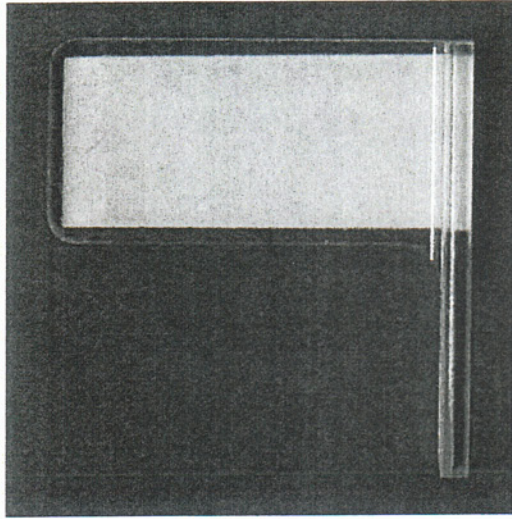

※試作品のため、材質及び位置決めの刻印はありません。
白い部分は両面テープの剥離紙です。

配線保護部品の図面 (単位: mm)

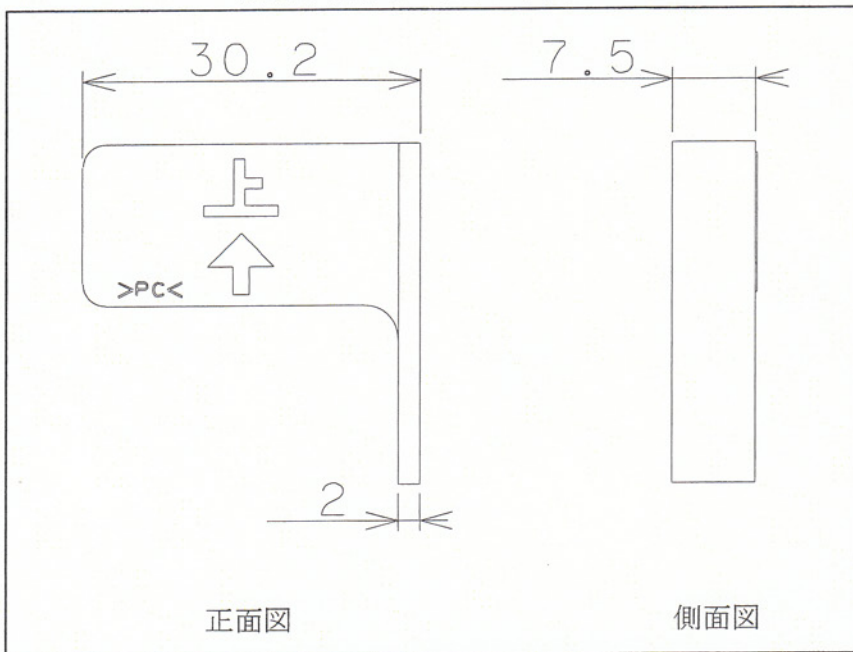

別紙3 配線挟み込み対策部品取り付け説明書

①ガラス枠を開放し、下皿開放ボタン（下記写真の赤矢印部分）を押しながら下皿を開放します。



②球貸し操作ハーネス及びガラス枠左電飾ハーネスのコネクタ（下記写真の赤丸部分）を外し、ロッキングワイヤーサドル（下記写真の水矢印部分）のロックを外します。

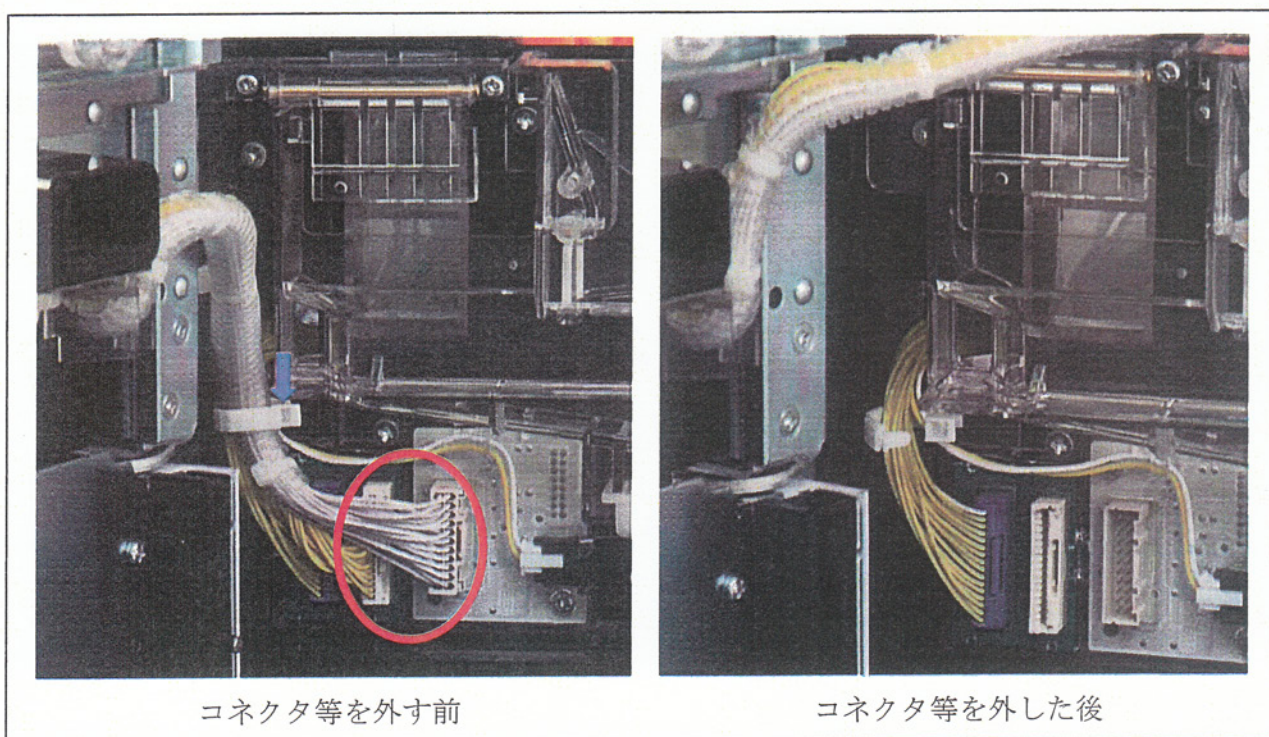

③ガラス枠のネズミ返し板金（下記写真の水矢印部分）とフレーム板金（下記写真の赤矢印部分）に沿って、配線保護部品（下記写真の緑矢印部分）をガラス枠に両面テープで接着します。

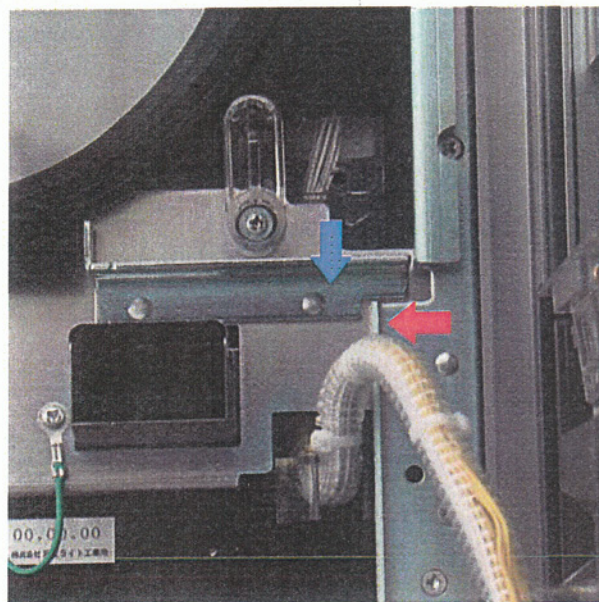

配線保護部品の取付前

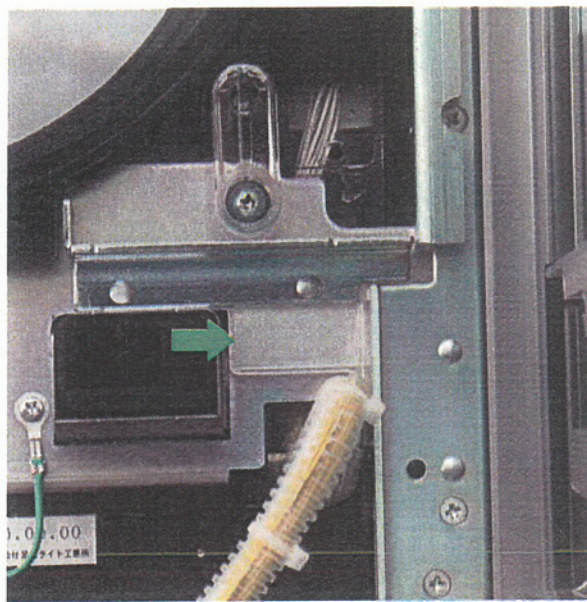

配線保護部品の取付後

④ビスを2箇所（下記写真の水丸部分）外します。

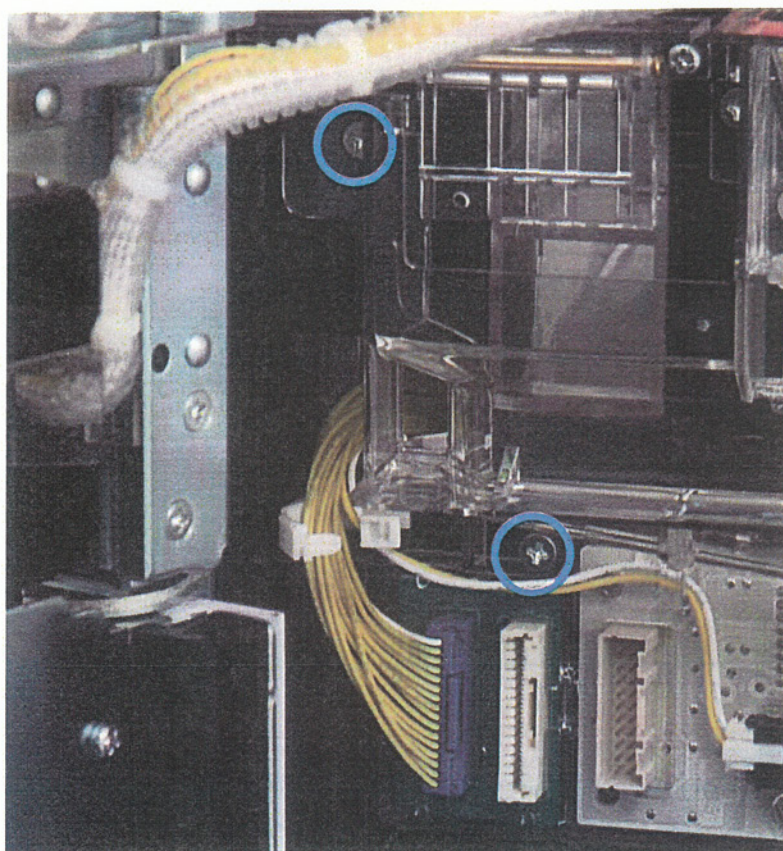

ビスを外す前

⑤配線挟み込み対策部品（下記写真の赤矢印部分）をビスで共締め（下記写真の水丸部分）します。
 球貸し操作ハーネス及びガラス枠左電飾ハーネスのコネクタ（下記写真の赤丸部分）を接続し、
 ロッキングワイヤーサドルでハーネスを2箇所（下記写真の水矢印部分）ロックします。

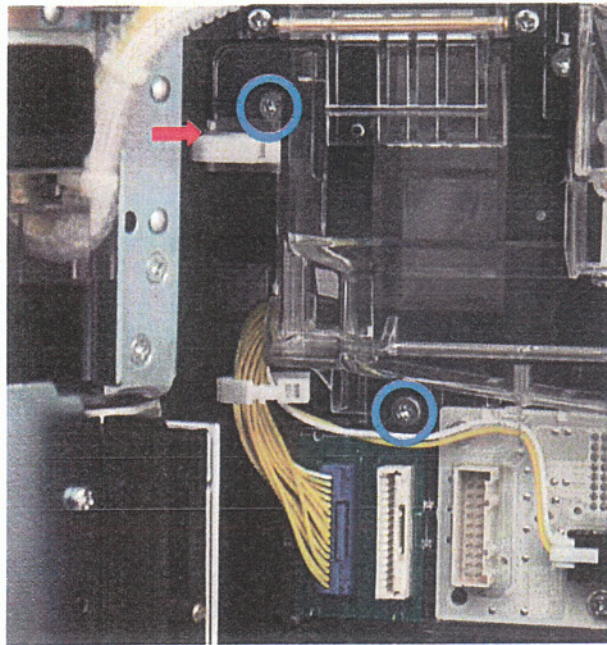

配線挟み込み対策部品を取付

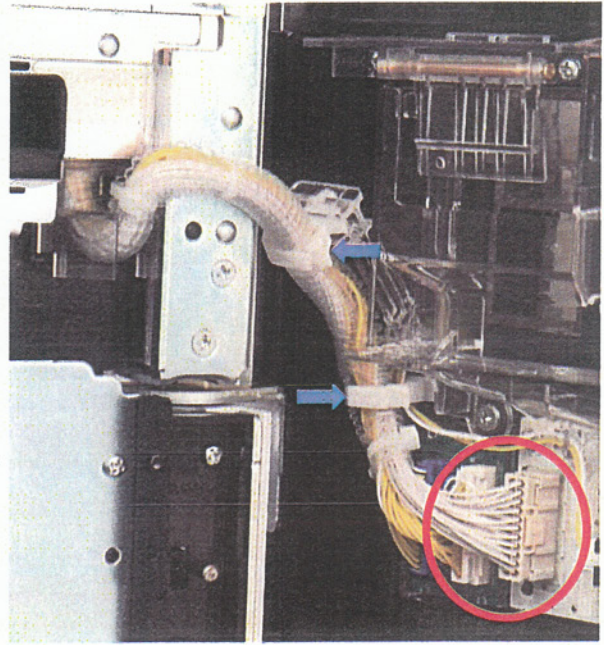

コネクタ等を接続

⑥下皿を閉じます。ガラス枠を閉じていくと配線挟み込み対策部品により配線が奥に引き込まれるため、ガラス枠を閉じたときに配線を挟み込むことはありません。
 また、配線保護部品により、フレーム板金との配線の擦れを防ぎます。

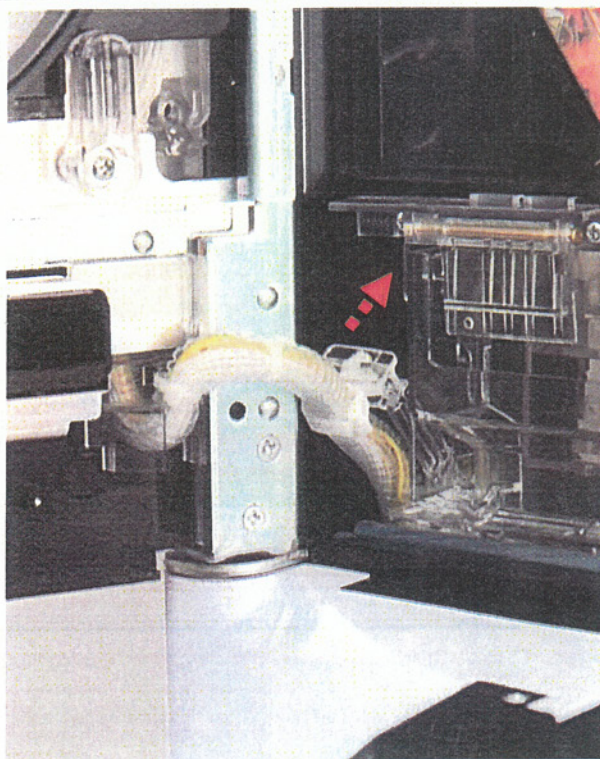

ガラス枠全開放

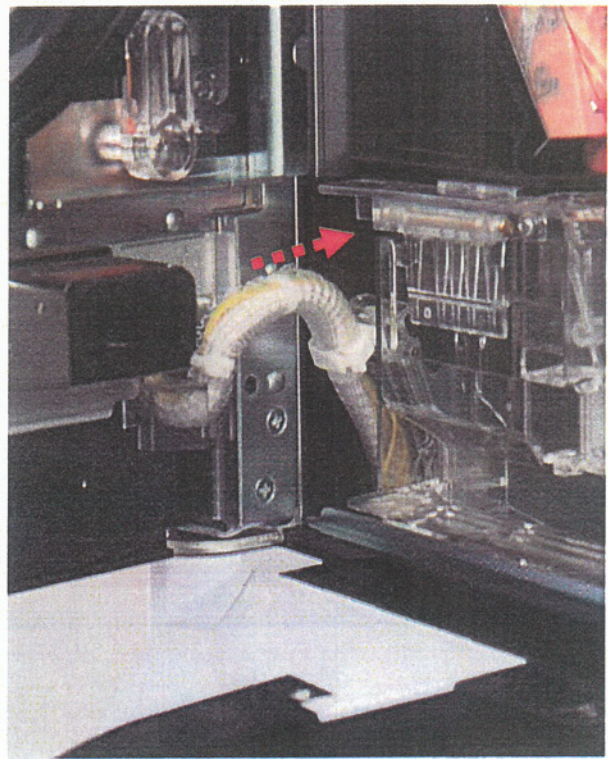

ガラス枠を閉じる途中

別紙4 支店・営業所一覧

株式会社サンセイアールアンドディの支店・営業所及び特約代行販売会社は以下のとおりです。

支店・営業所等	住所	電話番号
営業本部	〒460-0002 名古屋市中区丸の内 2-11-13	052-239-7030
札幌営業所	〒003-0801 札幌市白石区菊水 1 条 4-6-51 安川ビル 1F	011-817-6333
仙台営業所	〒983-0024 仙台市宮城野区鶴巻 1-22-50 グランヴィル鶴巻 1F	022-388-7211
東京支店	〒110-0015 東京都台東区東上野 2-21-3 成宝ビル 4F	03-5812-7788
静岡ショールーム (株式会社サンセイアール アンドディ静岡)	〒422-8046 静岡市駿河区中島 758	054-654-6777
名古屋支店	〒461-0003 名古屋市東区筒井 3-4-18	052-979-0111
金沢営業所	〒921-8001 金沢市高島 2-180	076-292-4470
大阪支店	〒556-0016 大阪市浪速区元町 1-5-7 ナンバプラザビル 2 F	06-6630-5411
広島営業所	〒732-0811 広島市南区段原 3-3-26 ナカイビル 1F	082-568-7070
九州支店 (株式会社サンセイアール アンドディ九州)	〒812-0016 福岡市博多区博多駅南 1-14-6 クレバール博多 1F	092-482-3333
鹿児島営業所 (株式会社サンセイアール アンドディ九州)	〒890-0052 鹿児島市上之園町 4-6 アルベラータ上之園 2 F	099-812-6805