



別添

平成22年2月23日

日本遊技機工業組合
理事長 井置定男殿

タイヨーエレクトリック株式会社
代表取締役社長 佐藤 英理子



ぱちんこ遊技機における不正対策のお願いについて

平素は格別のご高配を賜り、厚く御礼申し上げます。

さて、弊社が販売いたしましたぱちんこ遊技機（別添中1「販売済み機種一覧」参照）につきまして、遊技球等貸出装置接続端子板（以下、接続端子板）に不正基板またはゴト器具を挿入し不正に遊技球を獲得される恐れがあるとの情報がありました。

弊社にて検証を行ったところ、構造上不正が行われる恐れがあることが判明いたしました。

弊社といたしましては、不正防止と遊技者の公正な遊技の確保を図るため、不正を防止するための対策部品を当該遊技機に取り付けさせていただきたいと考えております。（別添中2「不正防止対策の内容」参照）。

なお、対策部品の取り付けにあたりましては、接続端子板上のコネクタのピン部分を樹脂成形品にて覆うものであり、遊技機に新たな加工をするものではありません。

この対策は、あくまでも遊技機に対する不正行為を防止するものであり遊技機の性能に影響を及ぼすものではありません。

対策につきましては、タイヨーエレクトリック株式会社（別添中3「支店一覧」参照）が責任を持って施工いたします。また、実施にあたりましては、各都道府県公安委員会へ説明し、その指示に従い施工いたします。

業務ご多忙中、誠に恐れ入りますが、各関係団体へご手配頂きますようお願い申し上げます。

今後におきましては、遊技機に対する不正防止のため、より一層努力してまいりますので、何卒ご配慮賜りますようお願い申し上げます。

1 販売済み機種一覧

	型式名	型式試験 番号	型式結果 交付日	出荷 台数	設置 台数
1	CRAマーベルヒーローズCX	6P128700	2006/12/5	3,017	87
2	CRAハムナプトラATX	6P147800	2007/2/9	1,828	118
3	CRハムナプトラMTX	6P149200	2007/2/13	1,128	3
4	CRハムナプトラKSZ	7P005700	2007/2/16	3,914	230
5	CRそれゆけエリちゃん	7P032100	2007/5/18	9,112	238
6	CR奥さまは魔女KSX	7P042300	2007/6/7	1,516	191
7	CR奥さまは魔女ASX	7P046600	2007/6/13	1,657	350
8	CRキングコングMRX	7P052100	2007/7/11	5,211	14
9	CRAキングコングARX	7P053400	2007/7/11	3,291	385
10	CRキングコングLRX	7P058400	2007/7/11	2,184	36
11	CR伝説の巫女MTZ	7P111700	2007/11/14	16,592	104
12	CR伝説の巫女KSZ	7P113500	2007/11/29	1,100	210
13	CRA伝説の巫女ATZ	7P114100	2007/11/26	1,761	503
14	CRギャラクシーエンジェルLTX	7P126600	2008/1/9	148	11
15	CRAギャラクシーエンジェルATX	7P126800	2008/1/9	5,047	1,378
16	CRサムライチャンプルーMTW	7P130900	2008/1/9	13,310	476
17	CRサムライチャンプルーKSW	7P132700	2008/1/9	2,117	1,009
18	CRAサムライチャンプルーASW	7P135900	2008/1/17	3,167	2,370
19	CRギャラクシーエンジェルMTZ	8P002000	2008/1/28	2,760	90
20	CRAエルビスプレスリーATX	8P029300	2008/4/21	1,185	328
21	CRエルビスプレスリーKTX	8P032100	2008/5/2	694	107
22	CRエルビスプレスリーMTZ	8P035800	2008/4/24	1,704	25
23	CR匠の道KSZ	8P070400	2008/9/4	1,228	271
24	CRA匠の道ASW	8P074400	2008/8/13	7,179	1,648
25	CR匠の道LTX	8P086800	2008/10/10	1,394	57
26	CR萌えよ剣2HTZ	8P124700	2009/1/13	11,157	834
27	CRペルソナ3MTZ	8P128700	2009/1/14	6,065	2,971
28	CR萌えよ剣2MTW	8P130600	2009/1/14	18,795	1,804
29	CR八代亜紀2HTX	8P131900	2009/2/12	960	276
30	CR八代亜紀2MTY	8P139200	2009/1/26	2,948	932
31	CR八代亜紀2KTW	9P001500	2009/2/10	3,582	2,239
32	CRA萌えよ剣2STX	9P002800	2009/2/20	4,976	3,791
33	CRA八代亜紀2ATX	9P033600	2009/5/1	3,358	2,389
34	CRゴールドラッシュFTX	9P057500	2009/7/13	4,160	3,655
35	CRBLOOD+ATX	9P059000	2009/6/30	6,158	5,344

36	CRBLOOD+MTZ	9P062100	2009/7/10	1,281	880
37	CRBLOOD+HTX	9P063700	2009/7/14	3,061	1,987
38	CRAひかる源氏ATX	9P088200	2009/9/28	3,995	3,518
39	CRひかる源氏MTX	9P089800	2009/9/28	928	842
40	CRAひかる源氏ONE	9P100000	2009/10/19	742	683
41	CRひかる源氏LTZ	9P100900	2009/10/6	271	219
42	CR真・本能寺の変FRW	9P142800	2010/1/7	発売予定	発売予定
43	CRゴールドラッシュLRX	9P149900	2010/1/22	発売中	発売中
44	CRシンデレラボーイ2MTX	0P009100	2010/2/15	発売予定	発売予定
45	CRシンデレラボーイ2KRX	0P011700	2010/2/22	発売予定	発売予定
台数合計				164,681	42,603

2 不正防止対策の内容

(1) 不正防止対策部品

接続端子板に実装されたコネクタのピン部分を不正防止対策部品（以下、接続端子板カバー）で覆い、不正を防止します。

名称	材質	備考
接続端子板カバー	ABS 樹脂 JIS-K6934	形状等は下記の通り

(2) 接続端子板カバーの写真および寸法

ア 接続端子板カバーの写真

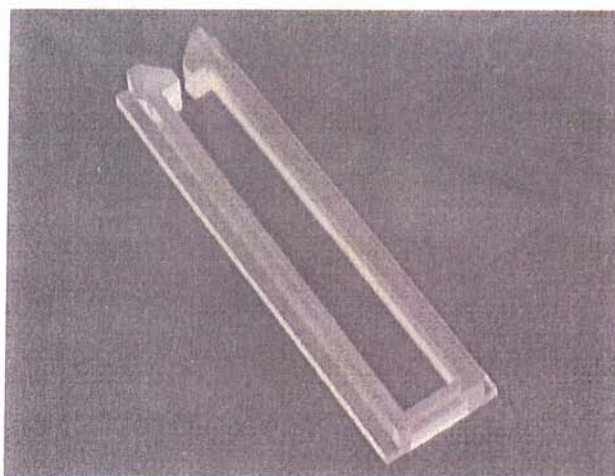

イ 接続端子板カバーの寸法

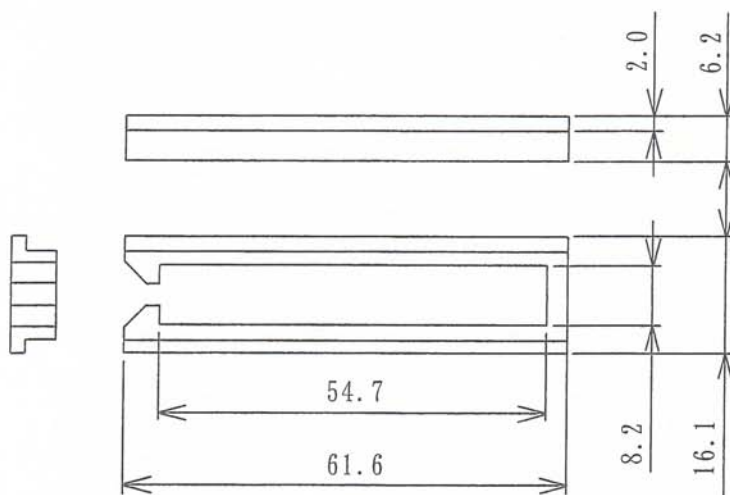

単位：mm

(3) 接続端子板カバーの取り付け方法

- ア 遊技機から接続端子板をケースごと取り外します。
- イ ビス3本を取り外し、接続端子板ケース蓋を外します。
- ウ 接続端子板カバーを接続端子板のコネクタのピン部分に差込み（図の矢印方向）固定します。
- エ 接続端子板に接続端子板ケース蓋を被せ、ビス3本を取り付けます。
- オ 遊技機に接続端子板ケースを取り付けます。

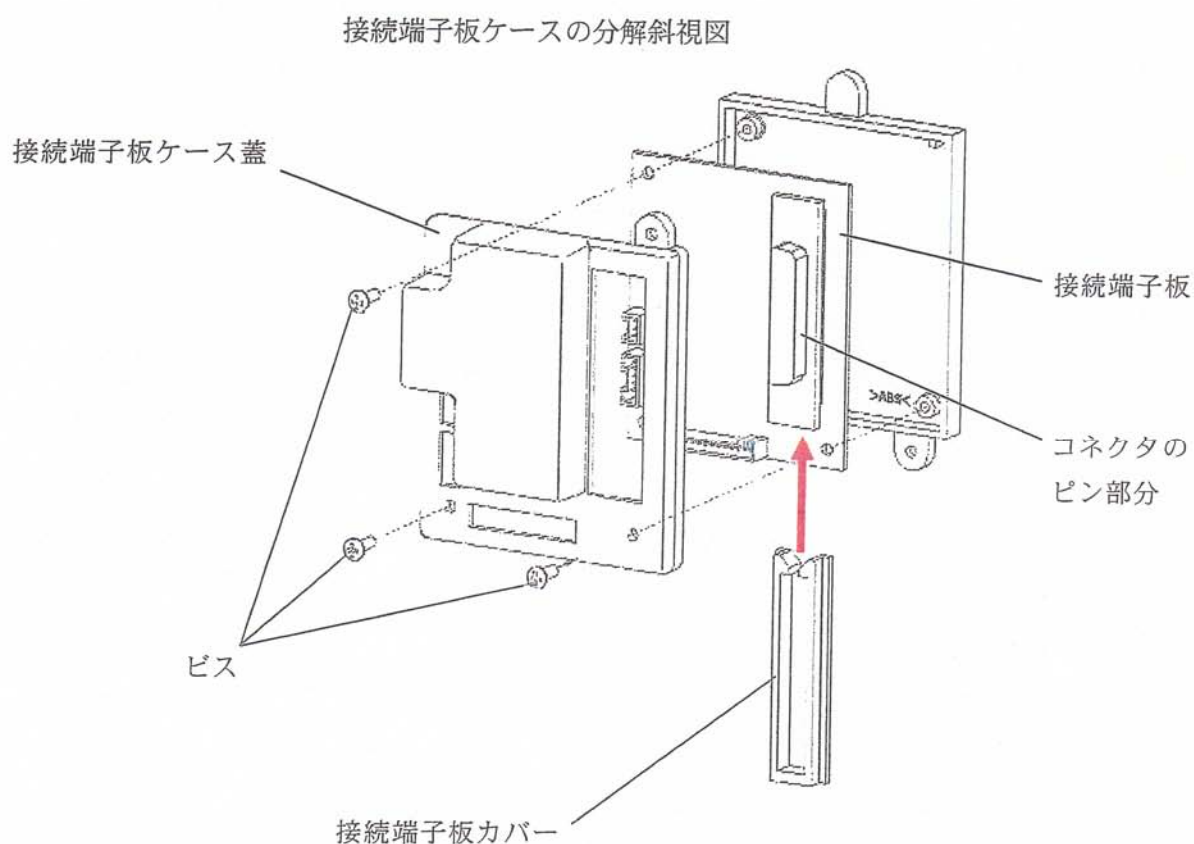

(4) 接続端子板カバーの取り付け前、取り付け後の対比写真

ア 遊技機裏面

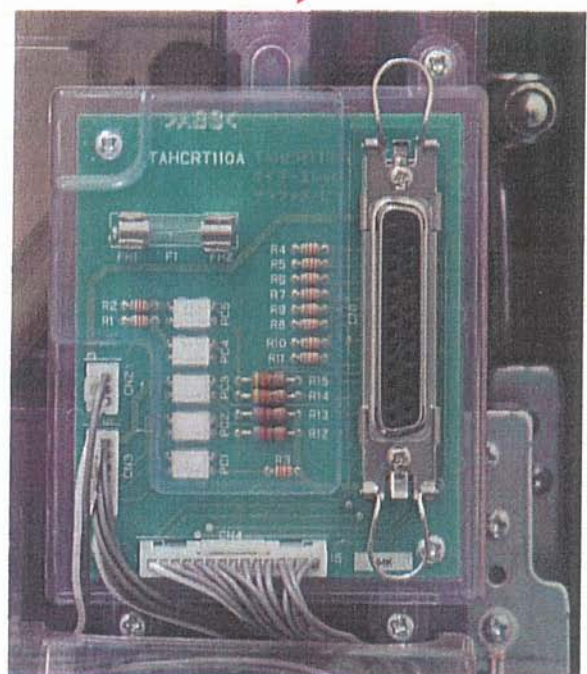
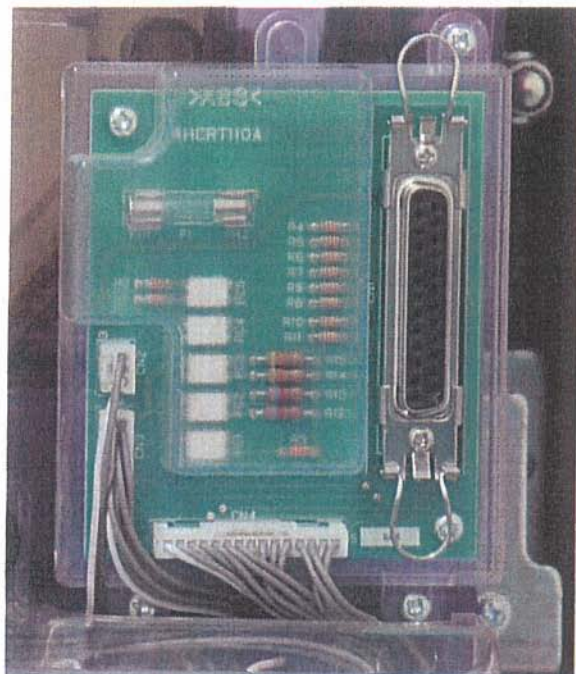
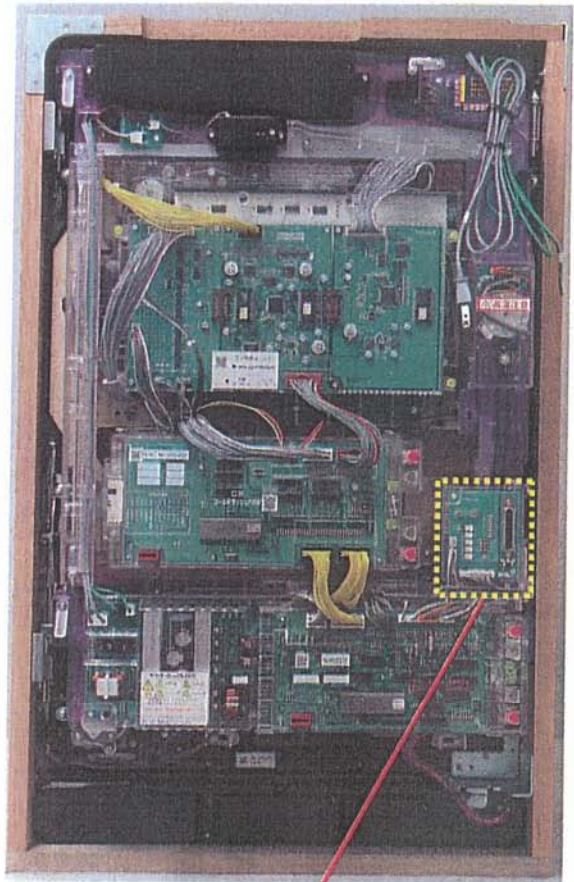
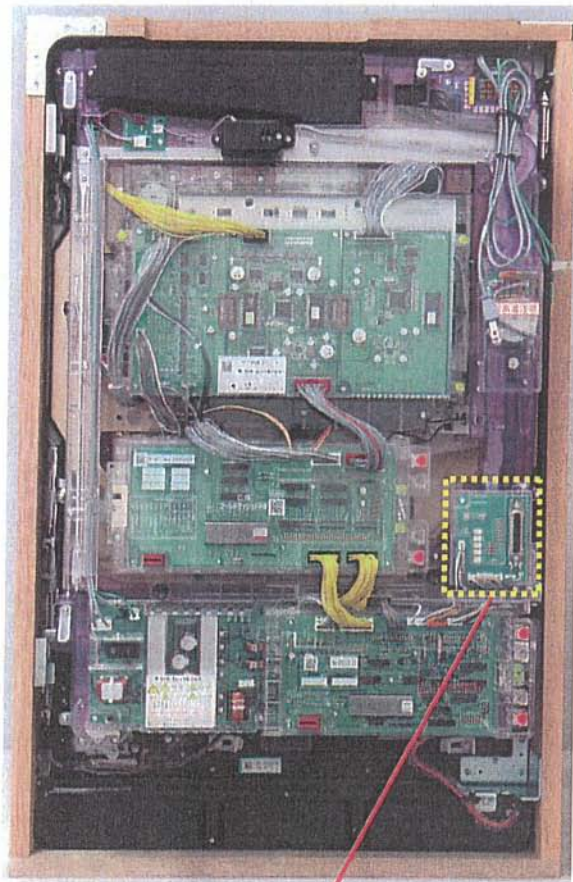

取り付け前

取り付け後

イ 遊技機右側面

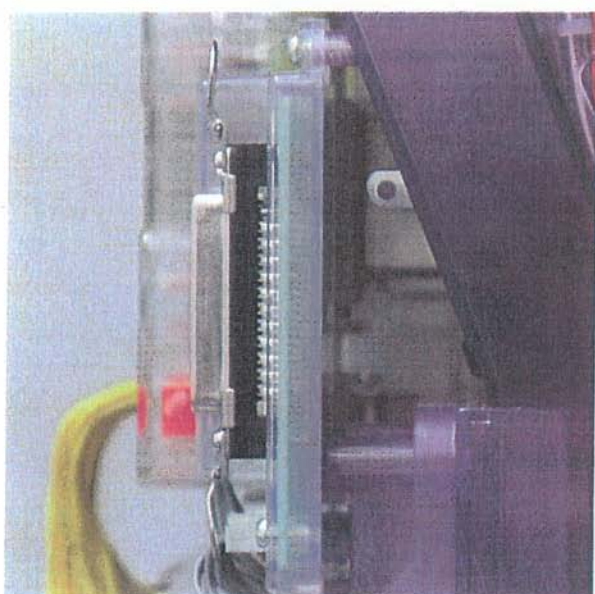
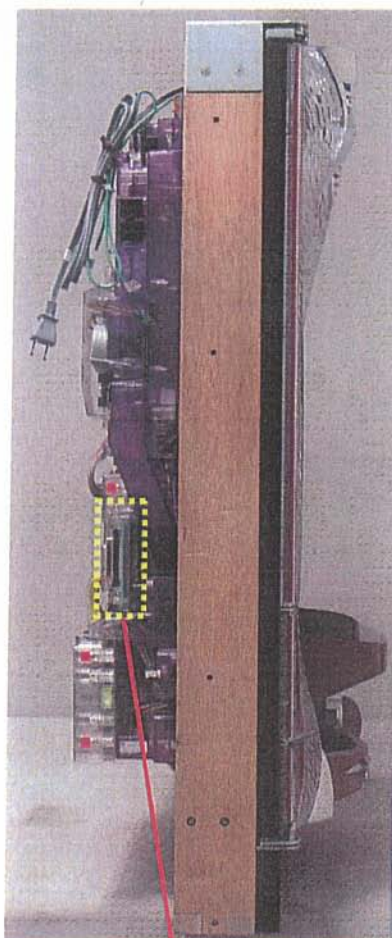
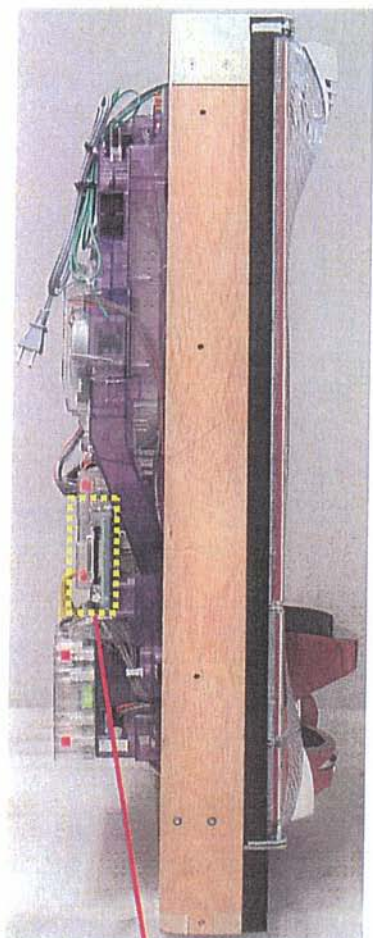

取り付け前

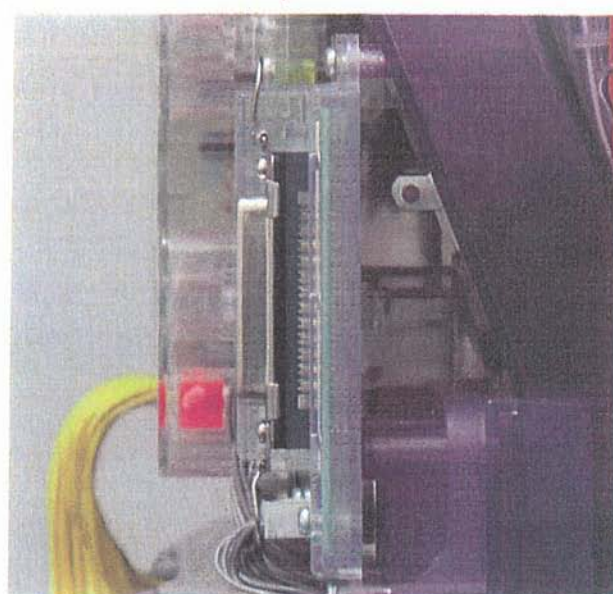

取り付け後

ウ 接続端子板ケース正面

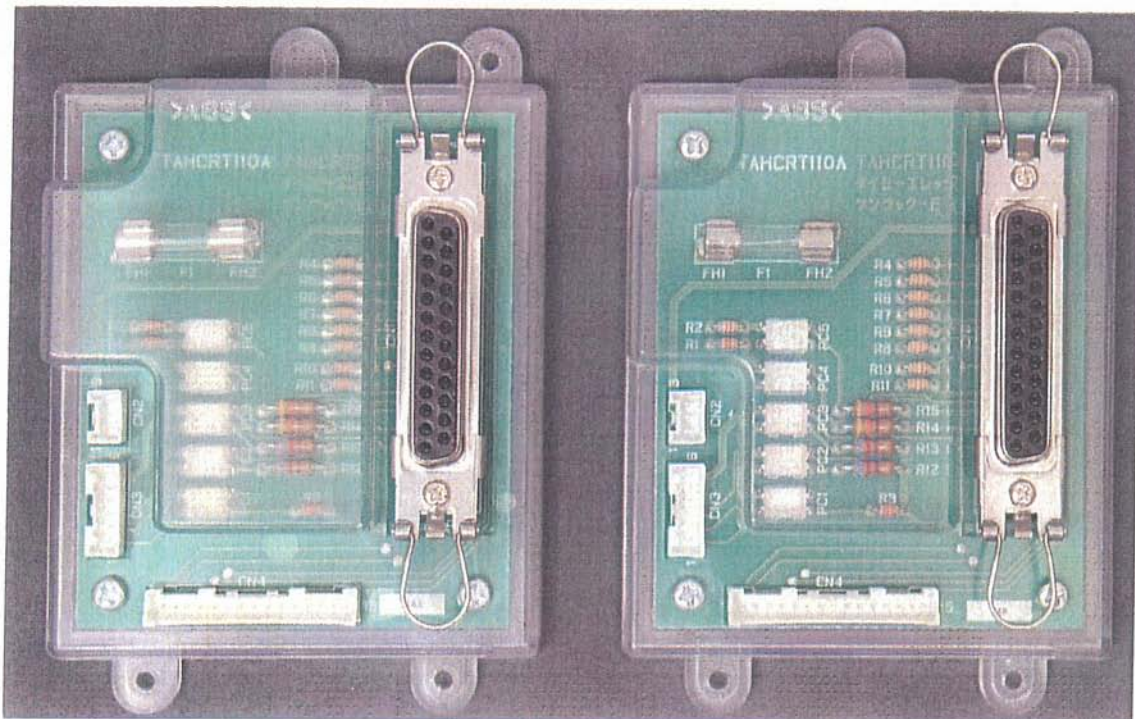

取り付け前

取り付け後

エ 接続端子板ケース右側面

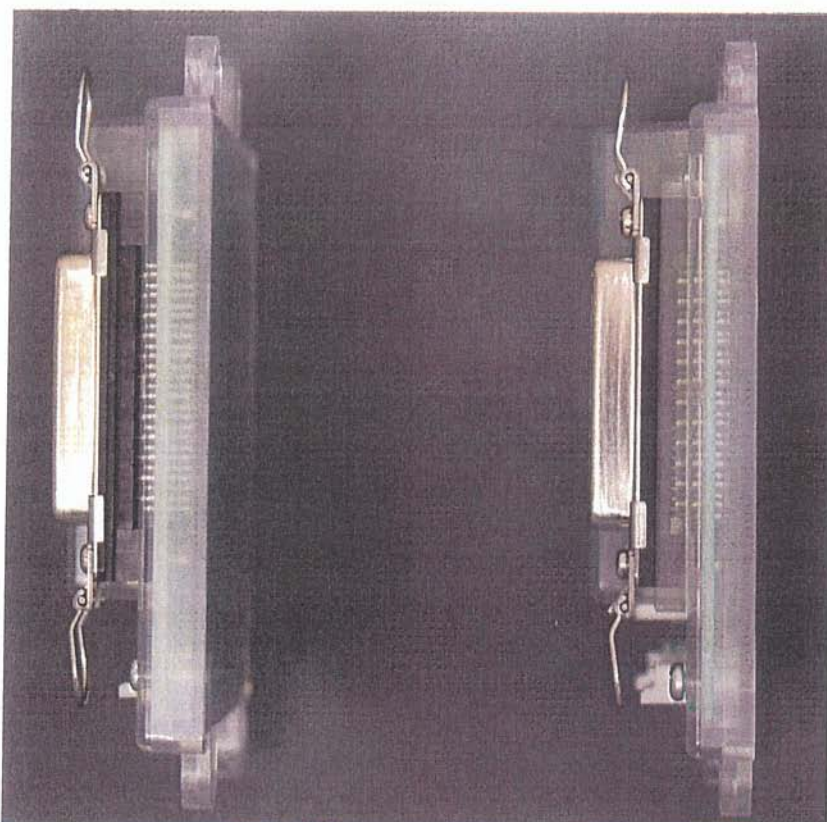

取り付け前

取り付け後

3 支店一覧

製造会社及び販売会社の支店一覧

会社名	住所	電話番号
タイヨーエレクトリック株式会社	〒452-0839 名古屋市西区見寄町 125 番地	052-502-9222
札幌支店	〒060-0907 札幌市東区北 7 条東 3-28-32 井門札幌東ビル 2 F	011-753-2022
仙台支店	〒982-0031 仙台市太白区泉崎 2-25-15 早川ビル 1 F	022-743-2276
千葉支店	〒260-0013 千葉市中央区中央 1-7-8 シグマビル 4 F	043-201-3088
東京支店	〒110-0015 東京都台東区東上野 2-20-1 晴花ビル 1 F	03-3833-0244
さいたま営業所	〒330-0854 さいたま市大宮区桜木町 4-241-2 山崎第 2 ビル 1 F	048-631-0144
横浜支店	〒220-0004 横浜市西区北幸 2-7-10 高見澤ビル 7 F	045-317-4788
名古屋支店	〒450-0002 名古屋市中村区名駅 5-23-17 名駅フォレストビル 1 F	052-551-7700
大阪支店	〒556-0016 大阪市浪速区元町 1-11-16 ヴォンジョルノ難波 1 F	06-6633-7677
神戸営業所	〒651-0084 神戸市中央区磯辺通 3-2-11 三宮ファーストビル 1 F	078-231-0051
広島支店	〒732-0811 広島市南区段原 2-13-7 妻木ビル 1 F	082-568-7161
福岡支店	〒812-0016 福岡市博多区博多駅南 5-7-5	092-437-5155